

**Kofferträger  
YAMAHA XVS 950 Midnight Star**

Art.-Nr.: 650.4529 00 02 (chrom)

Seitenkoffer  
Topcases  
Gepäckträger  
Lock it System  
Softbags  
Aluminiumkoffer  
Lederkoffer  
Schutzbügel  
Hauptständer  
Chopper-Parts  
Quad-Parts  
Accessoires



Der Bausatz umfaßt die folgenden Teile:

Stück	Bestellnr.	Bezeichnung
1	704.077HB	Kofferträger, links
1	704.078HB	Kofferträger, rechts
2	150.794	Inbusschrauben M8x80
2	150.792	Inbusschrauben M8x70
4	150.729	Linsenkopfschrauben M8x55
4	150.810	U-Scheiben ø8,4
8	150.825	Aludistanzen ø18xø9x20 mm
4	150.799	Selbstsichernde Mutter M6
4	150.809	U-Scheibe ø6,4
4	150.761	Inbusschraube M 6 x 16
2	150.882	Aludistanzen ø18 x ø9 x 10 mm



Kofferträger  
YAMAHA XVS 950 Midnight Star

Art.-Nr.: 650.4529 00 02 (chrom)

- Seitenkoffer
- Topcases
- Gepäckträger
- Lock it System
- Softbags
- Aluminiumkoffer
- Lederkoffer
- Schutzbügel
- Hauptständer
- Chopper-Parts
- Quad-Parts
- Accessoires



Montage

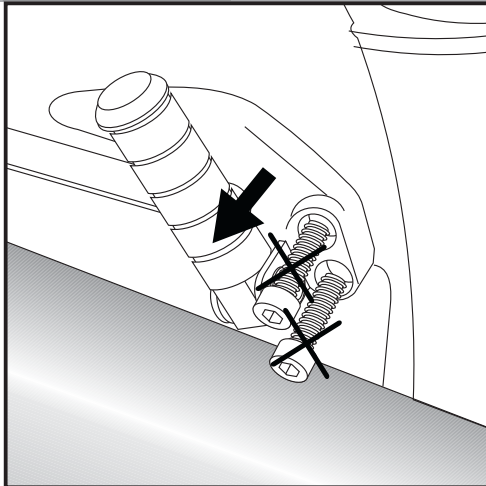

1

Vorbereitung:

Die Befestigung erfolgt zusammen mit der Chromleiste am Kotflügel. Demontieren Sie die Soziusrastenhalterungen rechts und links. Die Originalschrauben entfallen.

Tipp:

Schrauben sie alle Teile an und lassen sie die zugänglichen Schrauben etwas locker. Nachdem alles montiert ist, werden alle Schrauben auf das entsprechende Anzugsmoment angezogen.

Dadurch wird sichergestellt, dass das Produkt spannungsfrei angebaut ist und eine lange Lebensdauer hat !

Montage der Kofferträger:

1 Fixieren sie die Chrombügel jeweils mit zwei Klebestreifen und entfernen sie die Schrauben. Die Originalschrauben entfallen.

2 Verschraubung oben vorne links und rechts:

Mit der Inbusschraube M8x80, zwischen Träger und Chromleiste die Aludistanz  $\varnothing 18 \times 9 \times 20 \text{mm}$  fügen.



2x



2x

3 Verschraubung oben hinten links und rechts:

Mit der Inbusschraube M8x70, zwischen Träger und Chromleiste die Aludistanz  $\varnothing 18 \times 9 \times 20 \text{mm}$  fügen.

Bei zusätzlichem Anbau einer Sissybar oder einer Gepäckbrücke muss am hinteren Verschraubungspunkt zwischen Seitenteil und Sissybar/Brücke die Aludistanz  $\varnothing 18 \times 9 \times 10 \text{mm}$  eingesetzt werden.

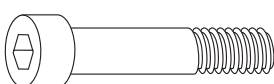

2x



2x

2

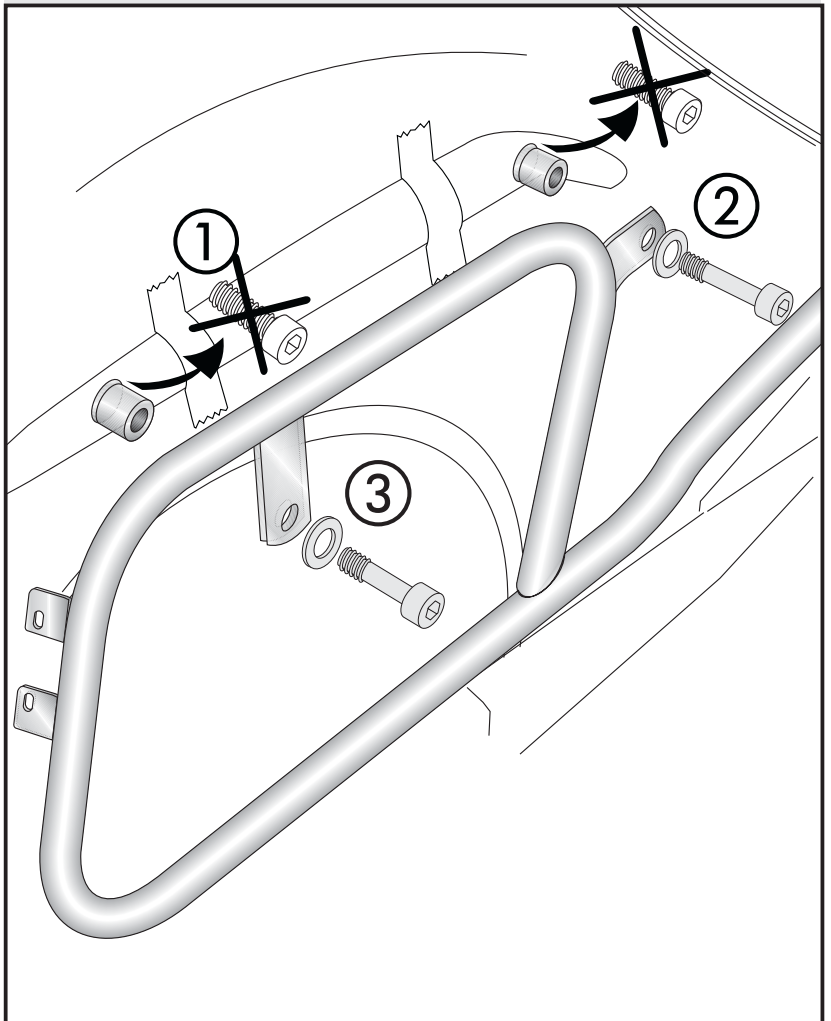

Kofferträger  
YAMAHA XVS 950 Midnight Star

Art.-Nr.: 650.4529 00 02 (chrom)

Seitenkoffer  
Topcases  
Gepäckträger  
Lock it System  
Softbags  
Aluminiumkoffer  
Lederkoffer  
Schutzbügel  
Hauptständer  
Chopper-Parts  
Quad-Parts  
Accessoires



## Montage

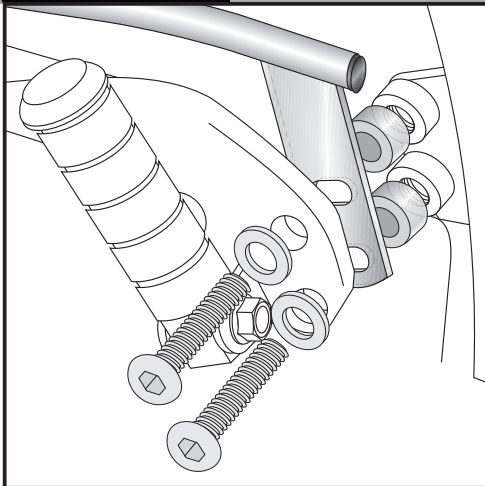

3

Montage des linken und rechten Packtaschenhalters vorne:  
Zwischen Fußraster und Rahmen mit den Linsenkopfschrauben M8x55 sowie U-Scheiben  $\varnothing 8,4$ .  
Zwischen Träger und Rahmen die Aludistanzen  $\varnothing 18 \times 9 \times 20$  mm fügen.

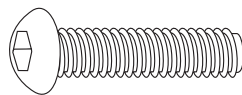

4x



4x

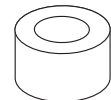

4x

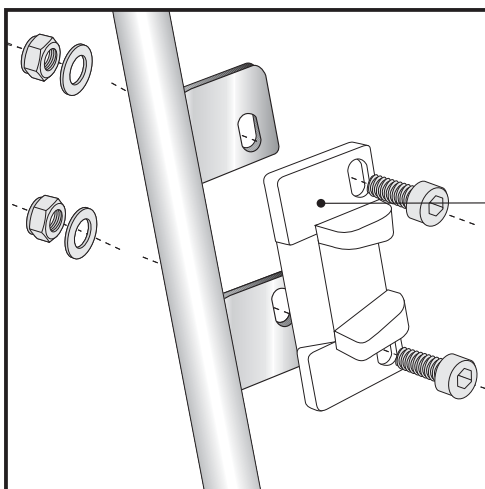

## Hinweise zur Koffermontage

Montage des Metalladapters zum Einhängen des Kofferhalteschlosses

HINWEIS :

die Metalladapter liegen den Koffern bei, nicht diesem Kofferträgerset.

Die notwendigen Schrauben zur Montage der Metalladapter am Kofferträger sind beigelegt (Inbusschrauben M6 x 16, U-Scheiben  $\varnothing 6,4$ , selbstsichernde Muttern M6).

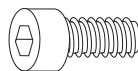

je 4x



**Anzugsmomente des Motorradherstellers beachten!**  
**Nach der Montage alle Verschraubungen auf festen Sitz kontrollieren!**  
**Bitte beachten Sie unsere beigelegten Serviceinformationen.**

### Weiteres lieferbares Zubehör:

Packtaschenhalter	Nr. 625.4529 chrom
Gepäckbrücke	Nr. 650.4529 01 02 chrom
Sissybar mit Gepäckbrücke	Nr. 611.4529 chrom
Solorack mit Rückenlehne	Nr. 611.4530 chrom
Twinlights	Nr. 400.4529 chrom
Motorschutzbügel	Nr. 501.4529 chrom

Sissybar ohne Gepäckbrücke	Nr. 600.4529 chrom
Solorack ohne Rückenlehne	Nr. 600.4530 chrom
Fenderguard	Nr. 410.4529 chrom



**Hepco & Becker GmbH**  
**An der Steinmauer 6**  
**D-66955 Pirmasens**

**Tel.: +49 (0)6331 - 1453 - 100**  
**Fax: +49 (0)6331 - 1453 - 120**  
**eMail: [vertrieb@hepco-becker.de](mailto:vertrieb@hepco-becker.de)**  
**[www.hepco-becker.de](http://www.hepco-becker.de)**

Side carrier  
YAMAHA XVS 950 Midnight Star

Item - No.:  
650.4529 00 02 (chrome)

Side cases  
Top cases  
luggage frames  
Lock it system  
Softbags  
Aluminium luggage  
Leather luggage  
Protection bars  
Center stands  
Chopper parts  
Quad parts  
Accessories



The kit includes the following parts:

Quant	item no.	description
1	704.077HB	side carrier left
1	704.078HB	side carrier, right
8	150.825	spacer $\varnothing 18 \times \varnothing 9 \times 20$ mm
4	150.810	washer $\varnothing 8,4$
4	150.729	filister head screw M 8 x 55
2	150.794	allen screw M8 x 80
2	150.792	allen screw M8 x 70
4	150.761	allen screw M 6 x 16
4	150.809	washer $\varnothing 6,4$
4	150.799	self-nock nut M6
2	150.882	spacer $\varnothing 18 \times \varnothing 9 \times 10$ mm



Luggage ideas.

Side carrier  
YAMAHA XVS 950 Midnight Star

Item - No.:  
650.4529 00 02 (chrome)

- Side cases
- Top cases
- luggage frames
- Lock it system
- Softbags
- Aluminium luggage
- Leather luggage
- Protection bars
- Center stands
- Chopper parts
- Quad parts
- Accessories



Assembling instructions

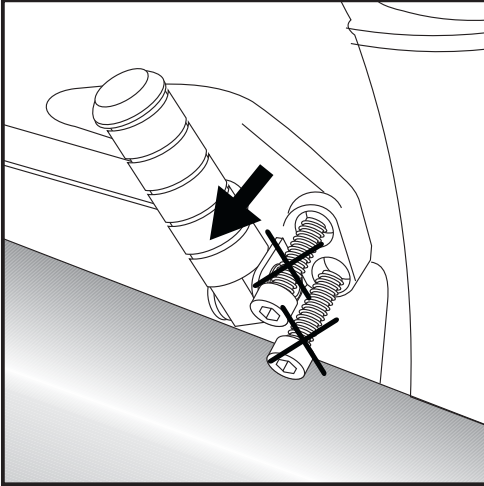

1

Preparing:  
Dismantle footrest brackets left+right.  
Original screws are not needed any more.

Fastening of the leather bag holder:

2

1 Use tape to lock the chromed cover into position before you unscrew the original screws - they are not needed any more.

2 Fastening of the leather bag holder left+right front:  
with allen screws M8 x80.  
Sandwich spacer  $\varnothing 18 \times 9 \times 20$  mm.

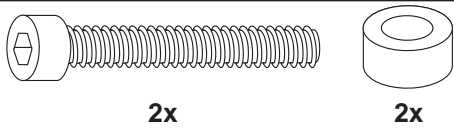

3 Fastening of the leather bag holder left+right rear:  
with allen screws M8 x70.  
Sandwich spacer  $\varnothing 18 \times 9 \times 20$  mm.

*If you mount this side carrier together with a Hepco & Becker sissybar or rear rack it's position will be between spacers and leather bag holder. Sandwich spacer  $\varnothing 18 \times 9 \times 10$ mm between holder and sissybar/rear rack.*

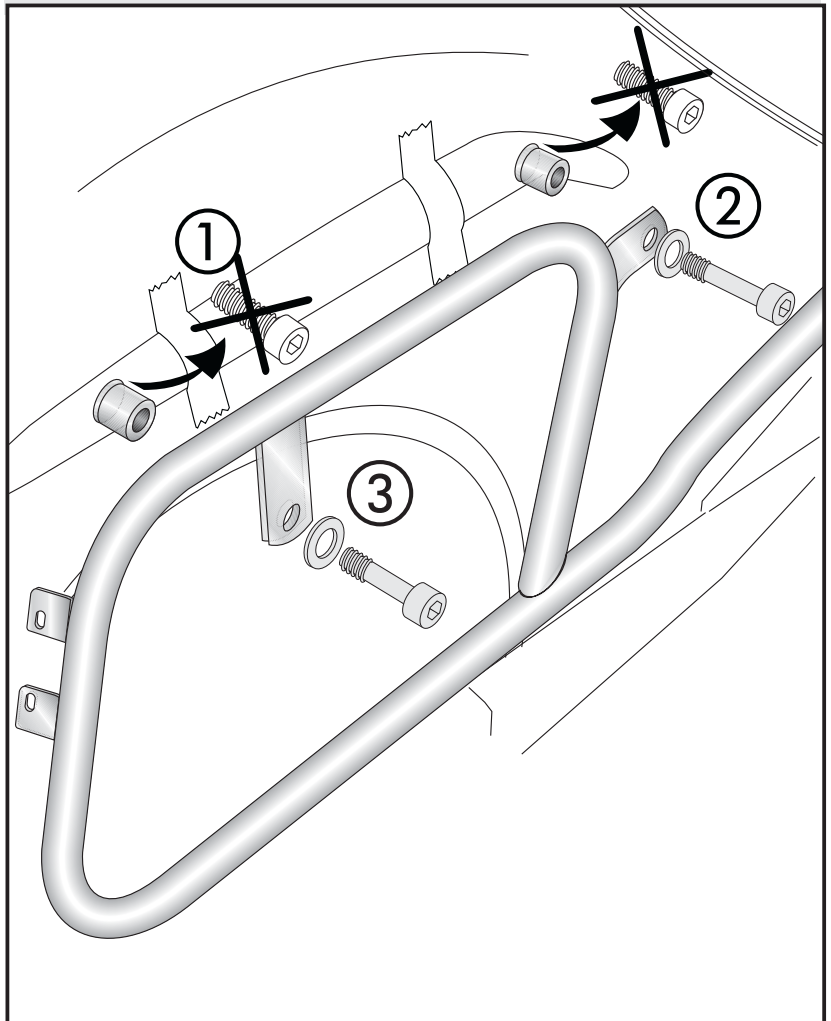
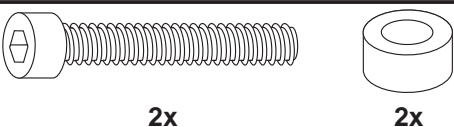

Side carrier  
YAMAHA XVS 950 Midnight Star

Item - No.:  
650.4529 00 02 (chrome)

- Side cases
- Top cases
- Luggage frames
- Lock it system
- Softbags
- Aluminium luggage
- Leather luggage
- Protection bars
- Center stands
- Chopper parts
- Quad parts
- Accessories



Assembling instructions

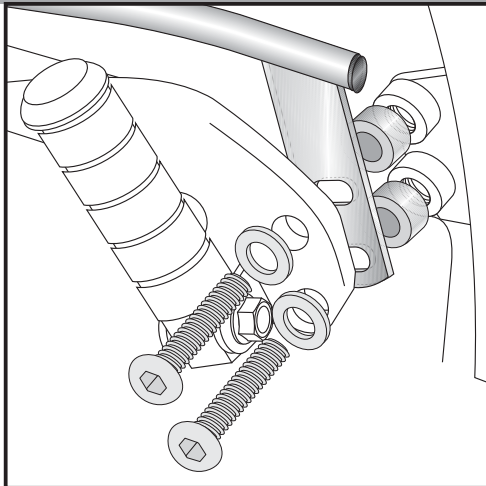

3

Fastening of the leather bag holder left+right front:  
with filister head screws M8 x 55 and washers  $\varnothing 8,4$ .  
Sandwich spacer  $\varnothing 18 \times \varnothing 9 \times 20$  mm.

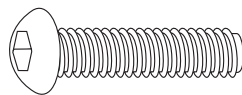

4x



4x

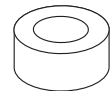

4x

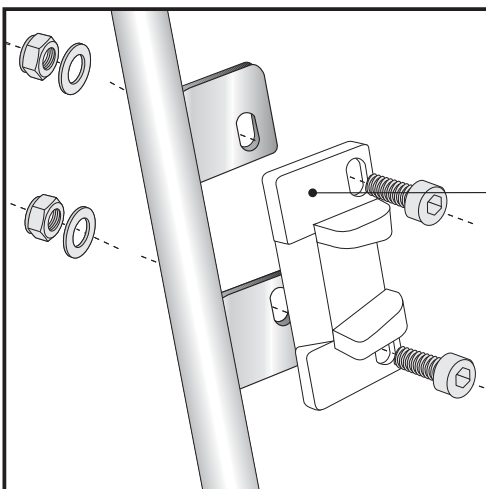

Hint: assembling side cases

Fastening of adapter to hook in the fixing lock

Hint :

The adapters are enclosed with the side cases.  
They are not included in the side carrier set.

The necessary screws for mounting the metal adapter on the carrier  
are part of this set.  
(Filister headscrew M6 x 16, washer  $\varnothing 6,4$  and self lock nut M6).

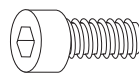

each 4x



**Control all screw connections after the assembling for tightness!**  
**Please notice our enclosed service information.**

**Also available:**

Rear rack chrome	Item-no.: 650.4529 01 02		
Leather bag holder	Item-no.: 625.4529		
Engine guard	Item-no.: 501.4529		
Sissybar with rear rack	Item-no.: 611.4529	Sissybar without rear rack	Item-no.: 600.4529
Solorack with back rest	Item-no.: 611.4530	Solorack without back rest	Item-no.: 600.4530
Twinlights	Item-no.: 400.4529	Fenderguard	Item-no.: 410.4529



**Hepco & Becker GmbH**  
**An der Steinmauer 6**  
**D-66955 Pirmasens**

**Tel.: +49 (0)6331 - 1453 - 100**  
**Fax: +49 (0)6331 - 1453 - 120**  
**eMail: [vertrieb@hepco-becker.de](mailto:vertrieb@hepco-becker.de)**  
**[www.hepco-becker.de](http://www.hepco-becker.de)**